

INSTALAČNÍ MANUÁL

video sada s 2 vodičovou instalací

SV-270S Color



1. Obsah

1.	Obsah	1
2.	Úvodní doporučení	2
3.	Instalace napájecího zdroje FA-22	2
4.	Instalace vstupního panelu	2
4.1.	Instalace a popis	2
5.	Instalace monitoru	3
5.1.	Instalace a nastavení	3
5.2.	Funkční tlačítka a nastavení	3
5.3.	Výběr vyzváněcího tónu	4
6.	Instalační schémata	4
6.1.	Zapojení s jedním nebo dvěma vstupními panely	4
6.2.	Připojení přídatného monitoru	5
6.3.	Vzdálenosti v instalaci	5
6.4.	Připojení el. zámku na 12 Vstř s použitím zdroje TF-104 a relé R-3	5
6.5.	Připojení přídatného zařízení	6
7.	Funkce a obsluha systému	6

2. Úvodní doporučení

- Monitor a vstupní panel jsou dodávány s ochrannou fólií pro zamezení poškození během instalace. Tyto folie musí být odstraněny pouze koncovým uživatelem.
- Odpojte zdroj napájení během instalace, nebo jakýchkoliv úprav. Zdroj musí být odpojen od přírodního napájení nejméně po dobu 30 s po jakémkoliv prováděné úpravě.
- Zabraňte souběhu instalačních vodičů v jedné trubce spolu se silovými vodiči, mohlo by docházet k rušení a nesprávné funkci systému.
- Před spuštěním systému zkontrolujte instalační zapojení mezi vstupním panelem, monitory a telefony a zapojení zdroje.
- Neodpojujte konektor monitoru tahem za vodiče, vždy uchopte přímo konektor. Nenechávejte monitor viset na vodičích.
- Při dotahování šroubků napájecího zdroje nepoužívejte nadměrnou sílu.
- Vždy použijte el. zámek na 12 Vss (např. 20600149, není obsažen v sadě)
- Maximální parametry na svorkách NO a C – max. napětí 12 Vss/1 A.
- Vždy postupujte podle instrukcí.

3. Instalace napájecího zdroje FA-22

Napájecí zdroj musí být umístěn v suchém a chráněném prostředí. Doporučujeme chránit zdroj ochranným tepelným obvodem a použít zapojení s uzemněním.

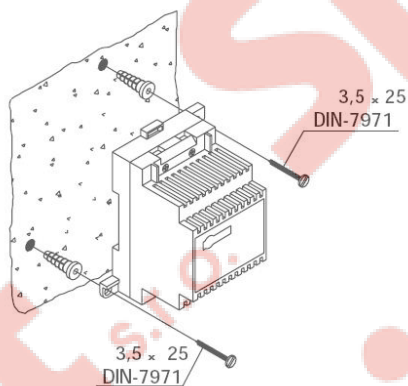

Přípevněte napájecí zdroj pomocí dodaných šroubků.

Pro instalaci zdroje přímo na zeď vyvrtejte dva otvory o průměru 6 mm a vložte přiložené hmoždinky.

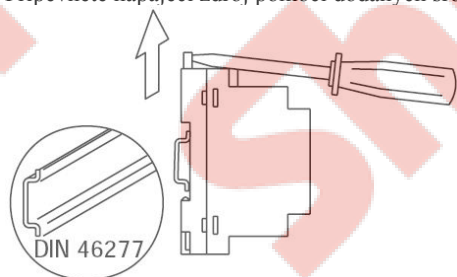

Zdroj může být instalován také na lištu DIN 46277 (velikost 3 moduly DIN) jednoduchým nacvaknutím.

Pro vyjmutí zdroje použijte plochý šroubovák, odjistěte západku a zdroj z lišty vyjměte – dle nákresu na obrázku.

4. Instalace vstupního panelu

4.1. Instalace a popis

Vstupní dveřní panel je navržen pro umístění do většiny venkovních prostředí. Nicméně doporučujeme instalovat vstupní panel na chráněném místě (proti dešti), prodloužíte tím životnost panelu.

Pro dosažení kvalitního obrazu, zabraňte přímému svitu slunce a jiných světelných zdrojů na kameru tabla. V případě špatných světelných podmínek doporučujeme použít externí osvětlení.

Pro instalaci panelu:

- Odšroubujte spodní šroubky vstupního panelu (a) a odejměte hliníkový kryt.
- Přiložte vstupní panel ke zdi tak, aby vrchní část byla ve výšce 1,65 m a vložte instalační vedení kabelovou průchodkou (b).
- Vyvrtejte dva otvory o průměru 6 mm na místech (c) kde je umístění otvorů pro šroubky na vstupním panelu. Vložte hmoždinky a připevněte panel ke zdi dodanými šroubky.
- Zapojte instalační vodiče do konektoru vstupního panelu (g) dle schématu zapojení

Jakmile spustíte systém, nastavte pozici pohledu kamery pomocí otočného mechanismu (e). Na vstupním panelu (f) a monitoru (g) lze nastavit úroveň hlasitosti pomocí příslušných potenciometrů.

Na svorky C a NO vstupního panelu lze připojit libovolné externí zařízení, dle zobrazení na schéma 6.5.

Umístěte hliníkový kryt zpět na vstupní panel a přišroubujte (a).

Pro úpravu štitku pro jméno vložte ploch šroubovák dle nákresu na obrázku.

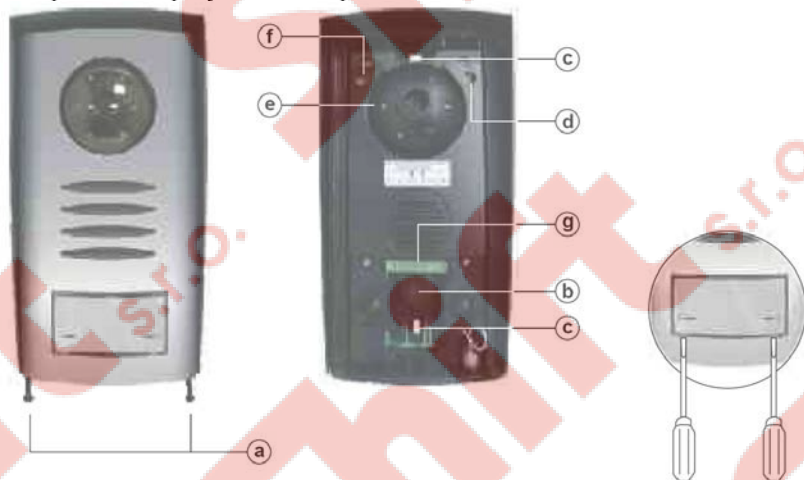

5. Instalace monitoru

5.1. Instalace a nastavení

Neinstalujte monitor na místech poblíž zdrojů tepelného záření, v prašném prostředí.

Pro instalaci monitoru:

- Odšroubujte spodní šrouby monitoru (a) a vyjměte držák monitoru. Opatrně odpojte malé konektory (b), které spojují monitor s držákem. Uchopením za vodiče (ne za konektor) můžete poškodit konektor.
- Přiložte držák ke zdi ve výšce cca 1,65 m a vložte instalační vodiče přes průchodku kabelů.
- Držák monitoru může být upevněn s použitím elektrické instalační krabice, nebo přímo na zeď. Jestliže je monitor umístěn přímo na zeď, vyvrtejte dva otvory o průměru 6 mm na příslušném místě (d).
- Připojte instalační vodiče ke konektoru držáku (e) podle instalačního schématu.
- Nastavte DIP přepínač (f) umístěný v zadní části monitoru následovně:
 - Nastavte monitor jako nadřizený (ON) nebo jako podřizený (OFF). V instalacích s jedním monitorem jej nastavte jako nadřizený, v případě dvou monitorů nastavte jeden jako nadřizený, a druhý jako podřizený.
 - Zakončovací rezistor. V instalacích s jedním monitorem nastavte na ON. V případě dvou monitorů nastavte na OFF na monitoru připojeném přímo ke vstupnímu panelu, a nastavte na ON na dalším monitoru.
- Propojte monitor s držákem pomocí malých konektorů (b) a upevněte šroubky (a).

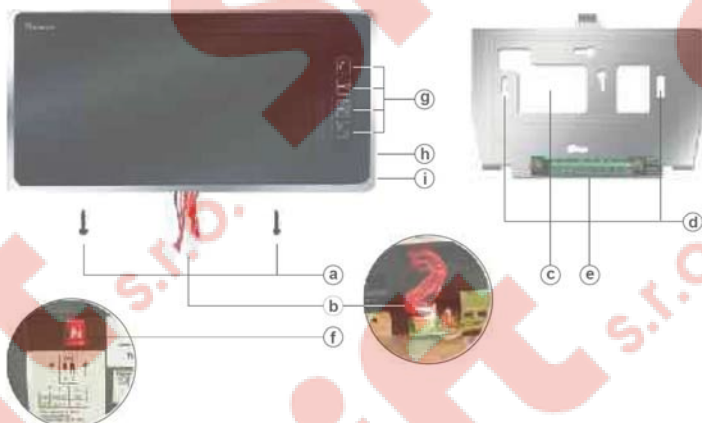

5.2. Funkční tlačítka a nastavení

Monitor je vybaven čtyřmi funkčními tlačítky vepředu (g), regulací hlasitosti (h) a regulací jasu (i) na pravém boku monitoru. Nepoužívejte při stisku tlačítek nadměrnou sílu.

Funkčním tlačítkům jsou přiřazeny tyto funkce:



Tlačítko pro uskutečnění / ukončení audio komunikace



Tlačítko pro aktivaci el. zámku (krátký stisk) nebo pro aktivaci přídatného zařízení (stisk a držení tlačítka po dobu 2 sekund)



Tlačítko pro funkci zapnutí kamery a monitoru (vyvolá obraz)



Tlačítko pro funkci interkomu (pouze v systémech se dvěma monitory)

5.3. Výběr vyzváněcího tónu

U každého monitoru je možno vybrat ze čtyř různých druhů zvonění. Je taky možno dočasně ztlumit vyzvánění.

Pro výběr tónu zvonění:

- Stiskněte současně tlačítka a pro ukázkou zvonění.
- Stiskněte tlačítko pro přechod na další tón. Opakujte tento krok pro výběr požadovaného tónu.
- Současně stiskněte tlačítka a pro potvrzení výběru požadovaného tónu.

Pro ztlumení vyzvánění:

- Stiskněte současně tlačítka a pro ztlumení vyzvánění. Podsvětlení klávesy se změní z modrého na fialové.
- Pro aktivaci zvonění stiskněte současně tlačítka a . Podsvětlení klávesy se změní zpět z fialového na modré

Jestliže je vyzvánění na monitoru ztlumeno a je vytvořeno volání ze vstupního panelu, na obrazovce se objeví pohled z kamery a tlačítko bude blikat. Nyní je možno přijmout hovor stiskem tlačítka .

6. Instalační schémata

6.1. Zapojení s jedním nebo dvěma vstupními panely

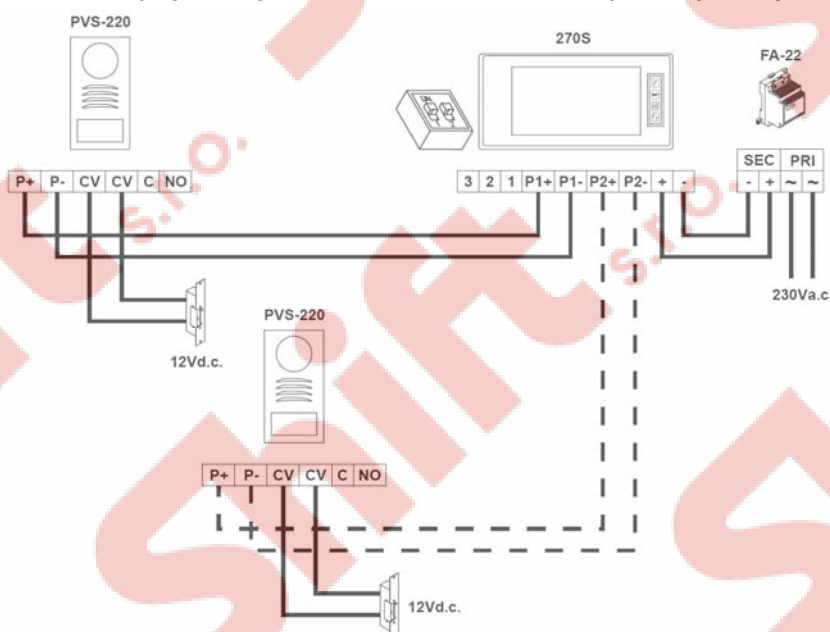

6.2. Připojení přídavného monitoru

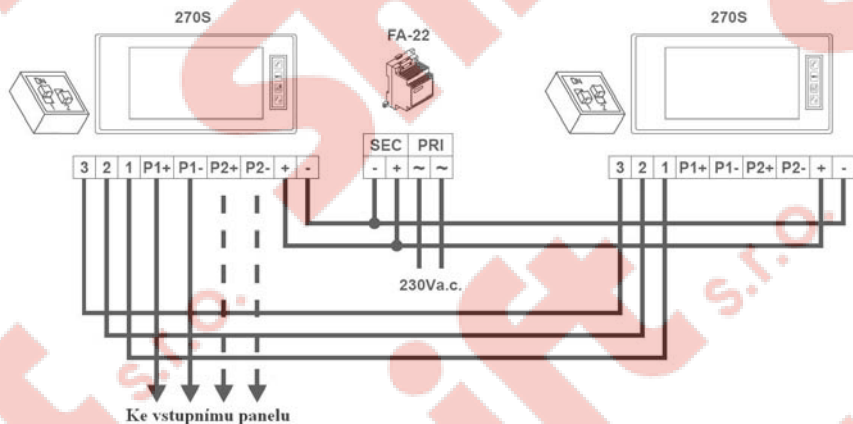

6.3. Vzdálenosti v instalaci

Svorka	Vzdálenost až do			
	10 m	20 m	25 m	100 m
P1+, P1-, P2+, P2-		1 mm ²		1,5 mm ²
+, -	1,5 mm ²			---
1, 2, 3		1 mm ²		--
CV, CV	1,5 mm ²		---	

6.4. Připojení el. zámku na 12 Vstř s použitím zdroje TF-104 a relé R-3

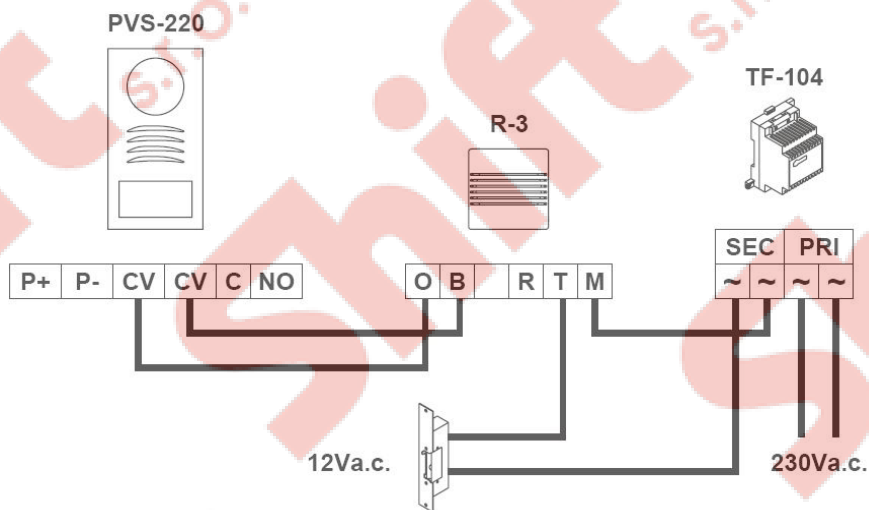

6.5. Připojení přídavného zařízení

Pro zařízení s vyšší spotřebou než je 12 Vss / 1A použijte přidané relé.

PVS-220

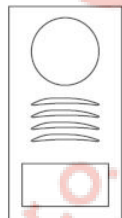



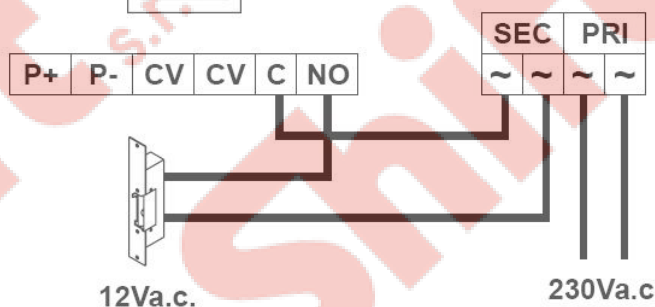
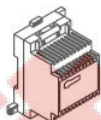







TF-104



7. Funkce a obsluha systému

Pro vytvoření volání musí navštěvující osoba stisknout tlačítko se jménem. Nyní bude monitor v bytě vyzvánět a obraz z kamery se zobrazí na monitoru. Jestliže není hovor po dobu 40 sekund vyzvednut, obraz se automaticky vypne.

- Stiskněte tlačítko  pro vytvoření audio komunikace. Obraz se na druhém monitoru (pokud je připojen) ztratí, a monitor bude po dobu hovoru vyřazen z funkce. Komunikace může trvat maximálně jednu a půl minuty nebo do stisku tlačítka .
- Pro zobrazení pohledu z kamery vstupního tabla stiskněte kdykoli tlačítko . Obraz se automaticky vypne po 75 sekundách. V případě systému se dvěma vstupními panely opakovaně stiskněte tlačítko  pro zobrazení pohledu z druhého panelu. Jestliže chcete vytvořit audio komunikaci, stiskněte tlačítko .
- Během procesu vyzvánění, komunikace a sledování kamery je možno aktivovat elektrický zámek a přídavné zařízení. Stiskněte tlačítko  na méně než 1 sekundu pro aktivaci el. zámku, nebo stiskněte a držte tlačítko 2 sekundy pro aktivaci přídavného zařízení. Během aktivace dojde k vypnutí obrazu na monitoru.
- Pro uskutečnění interkomunikačního hovoru v systému se dvěma monitory stiskněte na volajícím monitoru tlačítko . Volaný monitor začne vyzvánět, pro přijetí hovoru stiskněte na volaném monitoru tlačítko . Pro ukončení komunikace stiskněte během hovoru tlačítko  na kterémkoliv monitoru. Jestliže je během interkomu voláno ze vstupního panelu, hovor bude ukončen a obraz z kamery se objeví na obou monitorech. Stiskněte tlačítko  pro uskutečnění hovoru se vstupním panelem.

Jestliže během komunikace se vstupním panelem je voláno z druhého vstupního panelu (v případě instalace se dvěma vstupními panely), monitor, který hovoří se vstupním panelem začne automaticky komunikovat s naposledy volajícím vstupním panelem – hovor bude přepnut.

